

リモートLEDランタン12

取扱説明書

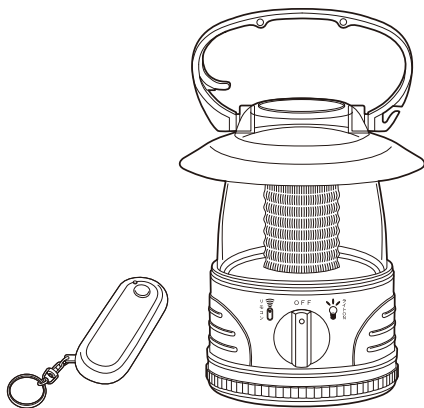

このたびは「リモートLEDランタン12」をお買い上げいただきありがとうございます。お使いになる前に、必ずこの取扱説明書をよくお読みの上、正しくお使いください。本書は保証書をかねておりますので、紛失しないよう大切に保管してください。誤った使用により生じた損害に関してましては、当社は一切責任を負いませんので、あらかじめご了承ください。

⚠ 警告

- 小児の手の届かないところに保管してください。
- 本製品を修理、改造しないでください。発火したり異常作動する恐れがあります。
- 防水仕様ではありませんので、雨、シャワーなど水に濡れる恐れのある場所での使用は絶対におやめください。
- 乾電池は、古いものと新しいものをまぜたり、アルカリ電池とマンガン電池をまぜて使用しないでください。
- 長時間ご使用にならない場合は、乾電池を本体から抜き取ってください。そのまま放置しますと、液漏れ、腐食、発火、故障などの原因となります。

1 各部名称

- ① 切替スイッチ
 - (a) 切 (OFF)
 - (b) 点灯 (💡)
 - (c) リモコン (📶)
- ② LEDランプ(12灯)
- ③ 携行用ハンドル
- ④ リモコン
 - (d) ON/OFFスイッチ
 - (e) 発信部
- ⑤ 受信部
- ⑥ フック

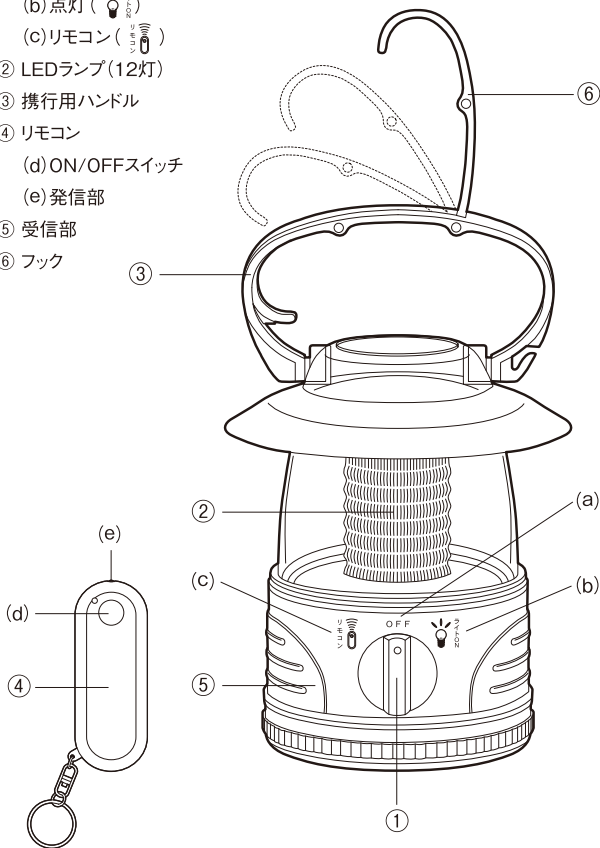

2 機能

- LEDランタン
- リモートON/OFF機能

3 電源

- 本体:単3電池4本(別売)
- リモコン用:単4電池2本(別売)

4 使用方法

- 本体のスイッチでライトを点灯する

①切替スイッチを(b)位置にあわせるとLEDランプが点灯します。

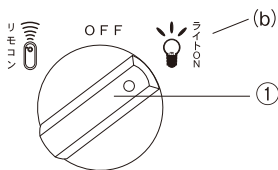

- 付属のリモコンでライトを点灯する

①切替スイッチを(c)の位置にあわせませす。

④リモコンの発信部を本体正面の⑤受信部に向けてON/OFFスイッチを押します。

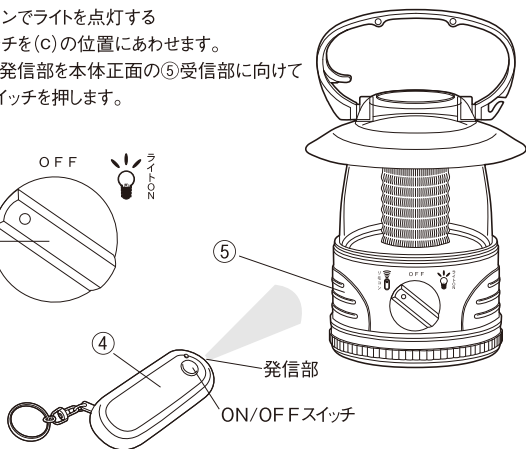
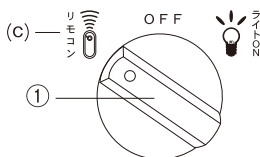

※リモコンと本体受信部間を手や物などでさえぎると受信できなくなります。

※リモコンは必ず本体正面(受信部)が見える状態で使ってください。

5 電池の交換方法

●本体の電池交換方法

底面の電池ボックスのフタを矢印の方向に回して開けます。
市販の単3電池4本を+, - 方向に注意して正しくセットしてください。

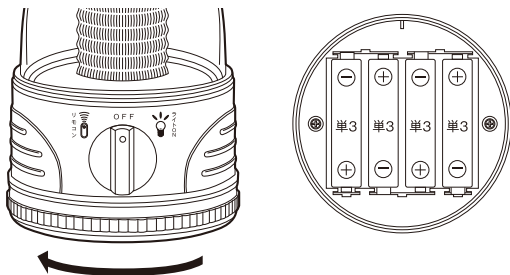

●リモコンの電池交換方法

リモコン本体裏側の、電池BOX蓋をスライドさせて開きます。
単4電池2本を+, - 方向に注意して正しくセットしてください。

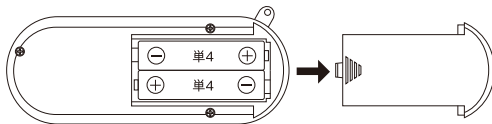

⚠ 警告 乾電池についての注意

※電池の極性(+/-)の方向を間違わないこと。※古い電池と新しい電池を混ぜて使用しないこと。
※アルカリ電池とマンガン電池を混ぜて使用しないこと。※規格の異なる電池は使用しないこと。
※長時間ご使用にならないときは必ず電池を本体より抜き取ってから保存しておいてください。

上記のような状態で電池をセットすると、液漏れ、発熱、発火及び本体の故障の原因になりますので絶対にやめてください。間違った方法でのご使用による事故には、製造社及び販売者は責任を負いかねます。



※商品改良のため、予告なく商品の仕様が変更されることがあります。

※説明書本文に記載の社名や商品名・固有名詞は、各社の商標または登録商標です。