

# ラジオライトチャージャー 「モナフル」

## 取扱説明書

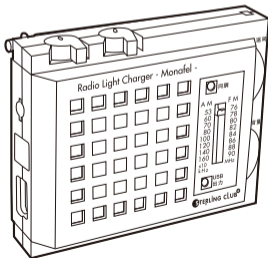

## ラジオライトチャージャー「モナフル」取扱説明書

もくじ	1
警 告	2
1. 基本機能	3
2. 各部名称	3
3. 付属品名称	5
4. 電源	6
5. 乾電池の入れ方	6
6. LEDライトを使うには	8
7. ラジオ(FM/AM)を使うには	9
8. イヤホンを使用するには	11
9. 携帯電話を充電するには(プラグイン携帯電話充電機能)	12
10. 使用時間の目安	18
11. 仕様	19

保証書	21
保証規定	22

このたびはラジオライトチャージャー「モナフル」をお買い上げいただきありがとうございます。  
お使いになる前に、必ずこの取扱説明書をよくお読みの上、正しくお使いください。  
本書は保証書を兼ねていますので、紛失しないよう大切に保管してください。  
誤った使用により生じた損害に関しましては、当社は一切責任を負いませんので、予めご了承ください。

### 警 告

- 本製品を修理・改造しないでください。発火したり異常作動する恐れがあります。
- 内部に磁石を使用していますので、磁力の影響を受ける製品の近くでは使用しないでください。
- 防水仕様ではありませんので、雨、シャワーなど水に濡れる恐れのある場所での使用は絶対におやめください。
- 小児の手の届かないところに保管してください。
- 点灯中のLEDライトを直視しないでください。視力障害の原因となる恐れがあります。

## 1. 基本機能

- LEDライト ●ラジオ (AM/FM)
- 携帯電話充電(プラグイン携帯電話充電機能)

## 2. 各部名称

- ①LEDライト
- ②イヤホン端子
- ③LEDライトON/OFFスイッチ
- ④AM/FM/USB出力  
切換スイッチ
- ⑤FMラジオロッドアンテナ
- ⑥ストラップホール
- ⑦選局ダイヤル
- ⑧ラジオスイッチ/  
音量ダイヤル

- ⑨同調ランプ
- ⑩選局スケール
- ⑪USB出力ランプ
- ⑫スピーカー
- ⑬USB出力端子
- ⑭電池BOX

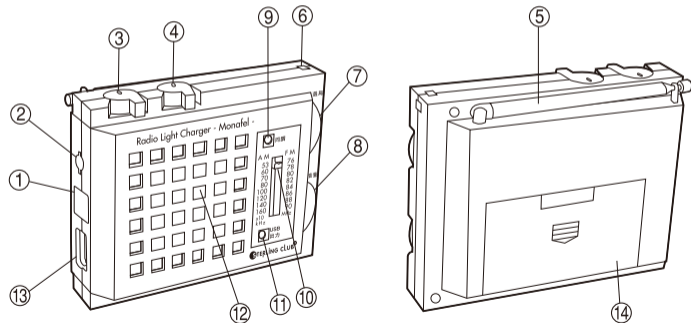

### 3. 付属品名称

- 携帯電話機充電ケーブル
- 接続電話用コネクター4種
  - ・緑ラベル…スマートフォン用 (microUSB端子)
  - ・オレンジラベル…au用
  - ・青ラベル…FOMA・Softbank 3G用
  - ・白色コネクター…アイフォン4/4S用Dockコネクター

※表記の社名または商品名は、各社の商標・登録商標です。

- イヤホン
- ストラップ

本製品には、ストラップが  
付属されています。

⑧ストラップホールに  
通してご使用ください。

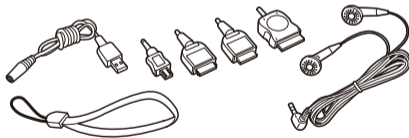

※携帯・スマートフォンコネクターについて、電話機本体にコネクターをさしていただく場合、  
各色のラベル面が上で入らない時は、ラベル面を下にして差し込んでください。

### 4. 電 源

乾電池…LEDライト、ラジオ (FM/AM)、携帯電話機の充電

### 5. 乾電池の入れ方 (アルカリ電池をご使用ください。)

1. ⑭電池BOXのフタを7頁図1のように矢印(下)方向にスライドさせ、  
図2のように引き上げて開けてください。  
※フタは本体から離れません。
2. 図3のように単4乾電池3本を、方向を間違えずに正しく入れてください。  
※乾電池のプラスとマイナスを間違わないように入れてください。
3. ⑭電池BOXのフタを閉めてください。

## 乾電池の注意事項

- ※乾電池は古いものと新しいものを混ぜたりしないでください。
- ※アルカリ電池とマンガン電池を混ぜて使用しないでください。
- ※乾電池が液漏れをおこした場合、手で触らないようにしてください。
- ※乾電池より液漏れをした液体が目に入った場合、医師の指示に従ってください。
- ※乾電池より液漏れをした液体が皮膚にふれたりした場合、水などで洗い流してください。
- ※皮膚に異常が発生したときは医師の指示に従ってください。

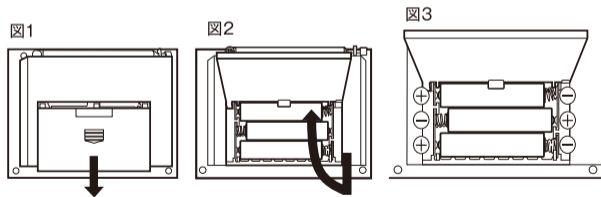

※長期間使用しない場合は乾電池を電池BOXから必ず抜いておいてください。

## 6. LEDライトを使うには

- ※あらかじめ乾電池をセットしてください。  
(乾電池の入れ方に関しては、前述の5.乾電池の入れ方を参照してください。)
- ※④AM/FM/USB出力切換スイッチを「AM」または「FM」の位置に合わせてください。

1. ③LEDライトON/OFFスイッチを「ON」側にすると①LEDライトが点灯します。

※LEDライトが点灯している間は、光を直視しないでください。  
視力障害の原因となります。

2. 切る時はLEDライトON/OFFスイッチを「OFF」に戻します。

※LEDライトは、交換できません。

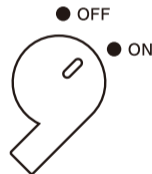

## 7. ラジオ (FM/AM) を使うには

(乾電池の入れ方に関しては、前述の5.乾電池の入れ方を参照してください。)

1. ④AM/FM/USB出力切換スイッチを「AM」か「FM」のお聴きになりたいバンドに合わせてください。
2. ⑧ラジオスイッチ/音量ダイヤルを時計回りに回すと「カチッ」と音がしてラジオの電源が入ります。さらに回すと⑫スピーカーから音が出ます。適当な音量に調整してください。
3. ⑦選局ダイヤルを回して⑩選局スケールの周波数を目安にお聴きになりたい放送局に合わせてください。  
※周波数が同調したときに緑色に点灯します。
4. ラジオを切る時は⑧ラジオスイッチ/音量ダイヤルを反時計回りに回して「カチッ」という音が聞こえるまで回して切ってください。これで電源が切れます。

※ラジオの音量について、音を小さくしただけでは電源が入ったままになり、電池が消耗します。

※ラジオ電波はその特性上、場所によって受信しにくい場合があります。その際は本体を電波の受信状況の良い場所を選んで使用してください。

※AM放送をお聴きの時は本体の方向を変えて、最も受信感度の良い状態でお楽しみください。

また、FM放送をお聴きの時は、⑤FMラジオアンテナを動かして感度の良い状態でお楽しみください。

5. 付属のイヤホン②イヤホン端子に差し込むとラジオ音声スピーカーより消え、イヤホンからラジオ音声が聴けます。

## 8. イヤホンを使用するには

付属のイヤホンを利用して、本体のスピーカーからの音を消して、イヤホンだけでラジオ放送をお楽しみになれます。

イヤホンの先端プラグを②に差し込んでください。

あとは前記のラジオの使い方をご覧ください。

※音量の調整にご注意ください。イヤホンをしたまま音量ダイヤルを急激に回したり、大きな音量で聴かない様にしてください。  
大きな音は耳の障害になる恐れがあります。

## 9. 携帯電話を充電するには (プラグイン携帯電話充電機能)

※電源は乾電池より充電します。あらかじめ新品の日本製アルカリ乾電池をセットしてください。

1. お手持ちの携帯電話の接続端子に合わせたコネクタをお選びください。ケーブルのもう一方のプラグを⑬USB出力端子に差し込みます。

※携帯電話のコネクタについて、お手持ちの携帯電話にラベル面が差し込めない場合は、裏面にして差し込んでください。

※形状の異なるコネクタを無理に押し込んだりすると破損や故障の原因となります。絶対おやめください。

※一部の機種で使用できない場合がありますので、ご了承ください。

※マンガン電池では、この機能は使えません。必ず日本製アルカリ電池を使用してください。

2. ④FM/AM/USB出力切換スイッチを「USB出力」の位置に合わせると、本体⑪「USB出力ランプ」が点灯します。  
※「FM」や「AM」の位置では、充電がされません。  
※LEDライト・ラジオなどの機能がオフになっていることを確認してください。
3. 携帯電話側が充電を開始すると、電話機の充電ランプが点灯します。  
※携帯電話充電中は乾電池が発熱しますが異常ではありません。

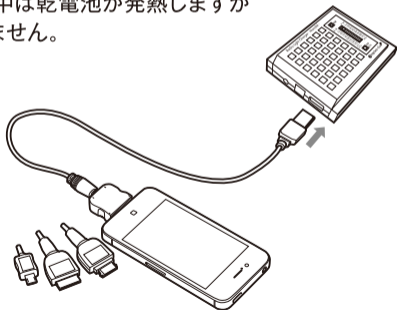

4. おおよそ20～30分程度で携帯電話側の充電マークが消えます。  
※乾電池はほとんど消耗し、これ以上充電はできません。  
ケーブルを抜いてください。



注:充電終了直後は電池が高温になっています。  
絶対に触らないでください。火傷をする恐れがあります。

- ※更に携帯充電が必要な場合は新しいアルカリ電池を3本全て交換してください。  
※携帯電話充電で使用済の乾電池には多少の電気が残っていますので、ラジオやライトはある程度続けて使用可能です。



## ○適合機種について

- PHSには充電できません。
- 市販されているほとんどの携帯電話に対応していますが、一部の機種で使用できない場合がありますのでご了承ください。
- 海外製の機種にはお使いになれません。
- 充電開始後すぐに「警告」や「充電をやめてください」というような表示がでてくる場合もあります。その際はすぐに充電をやめてください。故障の原因となります。
- 充電できない場合は、当社窓口にご相談ください。

携帯電話充電の際の安全上のご注意	 注意	<b>メモリー消失に注意!</b> 携帯電話機は当社製品の使用に関わらず、何らかの原因によって電話帳や登録情報などのメモリーが突然消失してしまう危険性があります。登録情報はあらかじめ別の方法で控えをとっておくことを強くお勧めします。なお、本製品の使用により一時的に携帯電話が通話できなくなったり、メモリーが消失したりいたしましても、当社では責任を負いかねますので、ご了承の上、お使いください。
	 禁止	<b>普段の充電は純正充電器で…</b> 本製品のご使用はあくまで、純正の充電器が使用できない場合の一時的なご使用を想定して設計されております。日常の充電には携帯電話会社純正の充電器をお使いくださいますようお願いいたします。

## ○iPhone用のDockコネクタについて

- 白色コネクタ(以下コネクタ)を付属のケーブルに接続しiPhone本体の充電用差込口にまっすぐに差し込んでください。コネクタにグレーのシールがない白い面を上向きにして差し込んでください。(グレーのシールが貼ってある面は裏面です。)もう一方の先端ジャックをラジオライトの携帯充電用の端子穴に差し込んでください。
- コネクタをiPhoneから抜く時はコネクタ両面にあるつまみを押してからまっすぐに抜いてください。  
※つまみを押さえずに無理に引き抜くとiPhone本体及びコネクタの金具ツメを破損させるおそれがあります。
- iPhoneの機種によっては充電開始時に『充電機能はこのアクセサリではサポートされていません。』と表示される場合があります。その場合使用を中止してください。

対応機種: iPhone 4/4S ※iPadシリーズへの充電はできません。  
※iPhone 5へ充電される場合は、アップル社純正の変換アダプターをご使用ください。

## 10. 使用時間の目安

※諸条件により使用可能時間は異なります。この表はあくまでも目安であり、必ずしもお約束できるものではありません。  
おおよその目安になりますので、予めご了承ください。

### ◎アルカリ単4形乾電池での目安使用時間

機能	連続使用時間	備考
LEDライト	約16時間	徐々に光が弱くなります。
ラジオ	約18時間	音量によります。
携帯電話	約100分	連続通話時間。
	約60時間	連続待ち受け時間。

※電波状況や端末の設定により大きく異なることがあります。

## 11.仕 様

- 受信周波数 : AM/540~1600kHz  
FM/76~90MHz
- ラ イ ト : 白色LED/1灯
- ア ン テ ナ : FMロッドアンテナ  
AM内蔵フェライトバー
- スピーカー : 0.5W/8Ω
- イ ヤ ホ ン : モノラルミニプラグタイプ
- 電 源 : 単4乾電池3本(別売)
- 材 質 : ABS樹脂、他



### 警 告 / 注 意

- 小児に手の届かないところに保管してください。
  - 本製品を分解・修理・改造しないでください。発火したり異常作動するおそれがあります。
  - 携帯時や保管中に、不用意にスイッチが押されてオンにならないようにご注意ください。
  - 防水仕様ではありませんので、雨、シャワーなど水に濡れる恐れのある場所での使用は絶対におやめください。
- ※ケガや故障の原因になりますので、上記を必ずお守りいただいた上でご使用ください。

株式会社 スターリング <http://www.sterling.jp/>  
〒545-0022 大阪市阿倍野区播磨町1丁目21番13号 TEL06-6622-8070

## 保証規定

左の保証書は、保証書に明記した期間、条件のもとにおいて無料修理をお約束するものです。従ってこの保証書によってお客様の法律上の権利を制限するものではありませんので、保証期間経過後の修理などについてご不明の場合は、お買い上げの販売店、または当社窓口にお問合せください。

- 1.取扱説明書などの注意書を守った上で、保証期間中に故障した場合は、商品と本書をご持参、ご提示の上、お買い上げ販売店に修理を依頼してください。無料修理をさせていただきます。修理を行うために交換された旧部品、機械の一部、または、旧商品そのものをお返しできないことがあります。
- 2.次のような場合は、保証期間内でも有料修理になります。
  - (1)ご使用上の誤り、および不当な修理や改造による故障および損傷。(2)お買い上げ後の、落下などによる故障および損傷。(3)火災、塩害、ガス害、地震、風水害、落雷、異常電圧、およびその他の天災事変による故障および損傷。(4)本書のご提示が無い場合。(5)本書に、お客様名、お買い上げ日、販売店名の記入が無い場合。あるいは字句を書き替えられた場合。(6)ご使用後のキズ、変色、汚れ、および保管上の不備による損傷。
- 3.本書は日本国内においてのみ有効です。THIS WARRANTY IS VALID ONLY IN JAPAN.
- 4.ご転居の場合は、事前にお買い上げの販売店にご相談ください。
- 5.ご贈答品などで本保証書に記入してあるお買い上げ販売店に修理が依頼できない場合は、直接「株式会社スターリング」までご相談ください。
- 6.本書は再発行できませんので、紛失しないよう大切に保管してください。



※商品改良のため、予告なく商品の仕様が変更されることがあります。  
※説明書本文に記載の社名や商品名・固有名詞は、各社の商標または登録商標です。