

ソーラースtringラジオライト “Stringer”

取扱説明書

実用新案登録 第3123753号

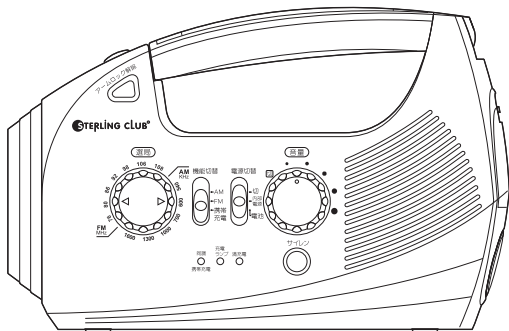

※商品改良のため、予告なく商品の仕様が変更されることがあります。

※説明書本文に記載の社名や商品名・固有名詞は各社の商標または登録商標です。

も く じ	1
警告・注意	2
1.基本性能	5
2.各部名称	5
3.付属品名称	6
4.電 源	6
5.ダイナモストリングの使い方	7
6.太陽電池で充電するには	8
7.乾電池を使うには	8
8.AC/DCアダプター(別売)の使用	9
9.LEDライト/蛍光灯を使うには	9
10.ラジオ(AM/FM)を聴くには	10
11.サイレンを使うには	11
12.携帯電話を充電するには	11
適合機種について/携帯電話充電の際の安全上のご注意	13
13.インジケータランプについて	14
14.使用時間の目安	15
仕 様	17
保 証 規 定	17
保 証 書	18

このたびは「ソーラーstringラジオリイト“stringer”」をお買い上げいただきありがとうございます。

お使いになる前に、必ずこの取扱説明書をよくお読みの上、正しくお使いください。

本書は保証書を兼ねていますので、紛失しないよう大切に保管してください。

誤った使用により生じた損害に関しましては、当社は一切責任を負いませんので、予めご了承ください。

警告

- 電池の極性（+/-）の方向を間違わないこと。
- 古い電池と新しい電池を混ぜたり、アルカリ電池とマンガン電池を混ぜて使用しないこと。
- 規格の異なる電池は使用しないこと。
-  をショートさせたり、ネックレスなどの金属製のものと一緒に携帯・保管しないでください。
- 長時間ご使用にならない場合は、乾電池を本体から抜き取ってください。
そのまま放置しますと、液漏れ、腐食、発火、故障などの原因となります。
- 電池の液漏れや、異臭があった場合は、漏れた液に引火するおそれがありますので、すぐに火気から遠ざけてください。
※上記の様な状態で電池をセットすると、液漏れ、発熱、発火及び本体の故障の原因になりますので絶対にやめてください。
間違った方法でのご使用による事故には、製造者及び販売者は責任を負いかねます。

注意









- 小児に手の届かないところに保管してください。
- 本製品を分解・修理、改造しないでください。発火したり異常作動するおそれがあります。
- 防水仕様ではありませんので、雨、シャワーなど水に濡れるおそれのある場所での使用は絶対におやめください。
- 携帯時や保管中に、不用意にスイッチが押されてオンにならないようご注意ください。
※ケガや故障の原因になりますので、上記を必ずお守りいただいた上でご使用ください。

安全上のご注意

本製品を正しく安全にお使いいただくために、以下の注意をよくお読みになり、記載事項を必ずお守りください。

警告

取り扱いを誤った場合、使用者が死亡または重症を負うことが想定されることを示します。

-  AC/DCアダプターから煙が出たり、異臭がする場合は、すぐにアダプターをコンセントから抜いてください。そのまま使用すると火災や感電のおそれがあります。煙が止まるのを確認して、お買い上げの販売店に修理をご依頼ください。
-  家庭用の交流100Vのコンセントでご使用ください。交流100V以外を使うと火災や感電のおそれがあります。また、コンセントは確実に根元まで差し込んでください。
-  AC/DCアダプターをコンセントから抜くときは直接アダプターを持ってください。コードを引っ張らないでください。器機の故障及び、火災や感電のおそれがあります。
-  濡れた手でAC/DCアダプターをコンセントから抜き差ししないでください。感電するおそれがあります。
-  コンセントとの接続は他の製品との、タコ足配線にならないようにしてください。
-  電源コードは吊り下げたり、コード上を歩いたり、負荷がかかる状態で使用しないでください。火災や感電のおそれがあります。
-  本体内に異物を入れしないでください。金属類や紙などの燃えやすいものが中に入った場合、火災や感電のおそれがあります。
-  AC/DCアダプターの差し込み部などにゴミやホコリが付着している場合は、きれいに拭き取ってください。絶縁低下によって火災のおそれがあります。
-  直射日光の当たり場所や、極端に温度差が生じる場所には置かないでください。また暖房器具・エアコンなど、熱を生じる器機の側に置かないでください。

 雷雨時の安全、および長期間使用しない場合はコンセントからAC/DCアダプターを抜いてください。また乾電池でご使用の場合も、長期間使用しない場合は本体から電池を外してください。長期間放置すると液漏れを起こし、故障の原因となります。

 浴室や洗面台などの、水や湿気の多い所で使用にならないでください。また加湿器の側や調理台の側などのホコリが多いところに置くと火災や感電のおそれがあります。

注 意

取り扱いを誤った場合、使用者が障害を負うことが想定されるか、または物理的損害の発生が想定されることを示します。

 お手入れの際は本体をコンセントから抜いてください。またベンジン・シンナーや洗剤・研磨剤などで磨かないでください。また液状や霧状のものは使わないでください。汚れた時は乾いた布や、水で濡らして固く絞った布などで拭き取ってください。

 FM用ロッドアンテナをご使用の際、無理に傾けると、折れたり、曲がったりして収納できなくなる等、故障の原因となります。

 本製品の電源については、対応するAC/DCアダプターに表示されている規格に従ってください。もし、規格に合わない場合は、電器店もしくは電力会社にお問い合わせください。また、乾電池を使う際も取扱説明書を参照してください。

 対応するAC/DCアダプターは交流電源用となっております。ご家庭用のコンセントで使用できない場合は電器店に確認してください。

 屋外でのご使用には十分ご注意ください。交通事故につながるおそれがあります。

 屋外での使用中雷が発生した場合、直ちにアンテナを収納して使用を中止してください。

 充電機能を長期間ご使用しようにならない場合は、内部電源の寿命が短くなる場合がありますので、半年に1~2度充電してください。

 小児の手の届かないところでご使用ください。

1 基本性能

- LEDライト
- スリム型蛍光灯
- AM/FMラジオ
- サイレン
- 携帯電話充電

2 各部名称

- ① LEDライト
- ② アームロック解除ボタン
- ③ ライト/切/蛍光灯スイッチ
- ④ ソーラーパネル
- ⑤ 冷陰極管蛍光灯
- ⑥ ストレージボックス
- ⑦ ダイナモストリング
- ⑧ 選局ダイヤル
- ⑨ 機能切替スイッチ
- ⑩ 同調/携帯充電/充電中ランプ
- ⑪ 充電残量ランプ
- ⑫ 満充電ランプ
- ⑬ 電源切替スイッチ
- ⑭ サイレンボタン
- ⑮ 音量ダイヤル

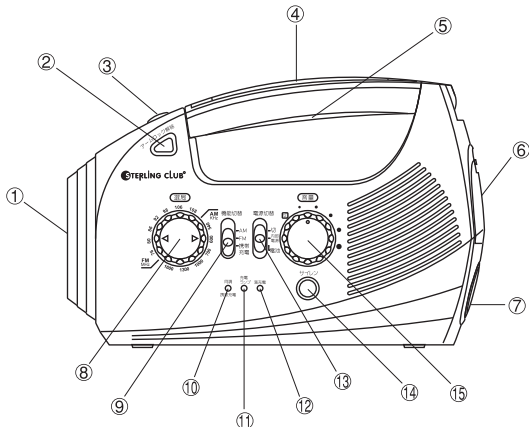

⑯ FM用アンテナ

⑰ 電池ボックス

⑱ 携帯充電用USB端子

⑲ イヤホン端子

⑳ DCジャック (6V/450mA)

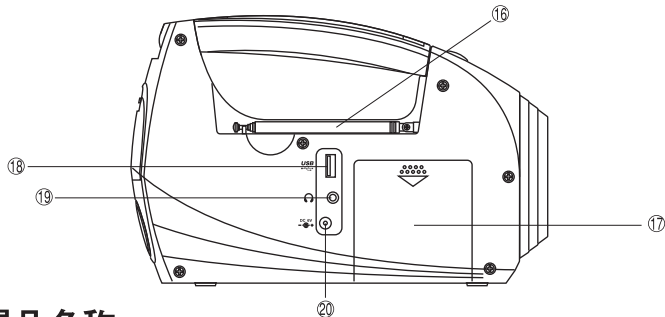

3 付属品名称

●携帯電話充電USBケーブル (リール式) ●3又コネクタ ●ショルダーストラップ

4 電源

1. ダイナモストリング充電
2. ソーラー充電
3. 単3乾電池X4本 (別売)
4. AC/DCアダプター (別売 6V/450mA)

5 ダイナモストリングの使い方

1. ⑬電源切替スイッチを「切」の位置にしてください。
2. 本体をしっかり持ち本体後部にある⑦リングを人差し指に引っ掛けて引っ張ってください。
1分に30～50回くらいのゆっくりとしたペースで引っ張ったり戻したりしてください。
(充電中は⑩同調/携帯充電/充電中ランプが赤色に点灯します。
引っ張った時の力で内部ダイナモ(発電機)の回転が持続するタイプのため、
ストリングを戻す間も充電中のランプが点灯しているはずです。
急いで引っ張る必要はありません。)



戻す時は指を⑦リングから離さないでください。

注意

離すとバネの力ですばやく戻り⑦リングが強い力で本体にあたり故障や破損の原因になります。

又、指があたるとケガの恐れがありますので絶対にやめてください。

ストリングは最大80～85cmの長さがありますが、
40～50cmの範囲内でのご使用をおすすめします。

尚、ストリングを強く引っ張る時に、

内部より「カラッカラッカラッ」というような音が出る場合がありますが、
これはストリングシステムの安全装置が働いているためです。

機能上問題はありませんのでご了解ください。

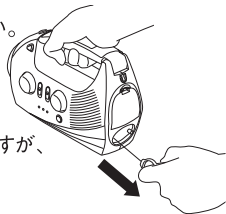

6 太陽電池で充電するには

1. ⑬電源切替スイッチを「切」の位置にしてください。
2. ②アームロック解除ボタンを押しながら「ソーラー/蛍光灯アーム」を適当な角度に調節して、直射日光に④ソーラーパネル部分なるべく直角に当ててください。

※充電中は⑩充電中ランプが赤色に点灯します。

※項目14「使用時間の目安」をご参照ください。

(通常は乾電池にて本商品をご使用ください。)

電源切替

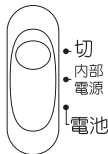

7 乾電池を使うには

1. 本体後部にある⑰電池box蓋を矢印の方向にスライドさせて開けてください。
2. 市販の単3電池を⊕ ⊖の方向に気をつけて正しくセットしてください。
3. ⑬電源切替スイッチを「電池」の位置に合わせてください。

8 AC/DCアダプター（別売）の使用について

1. 本体後面にある⑳DCジャックの穴にAC/DCアダプターのプラグを差し込んでください。
2. アダプターを家庭用（100V）コンセントに差し込んでください。
3. ⑬電源切替スイッチを「内部電源」に合わせてください。

※充電中は⑩同調/携帯電話/充電ランプが赤色に点灯します。

※満充電になると⑫満充電ランプが緑色に点灯します。
（満充電には3～5時間かかります。

数分で電圧が上がり緑色に点灯する場合がありますが、
十分に充電するためには最低3時間必要です。）

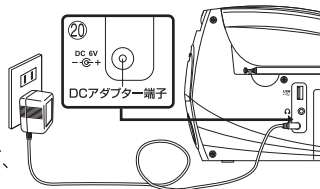

9 LEDライト/蛍光灯を使うには

1. ⑬電源切替スイッチを「内部電源」か乾電池を御使用の時は「電池」の位置にしてください。
2. 本体上部手前にある③ライト/切/蛍光灯スイッチを押すと点灯します。

※スイッチを押すたびに[[「ライト」]→「切」]→「蛍光灯」]→「切」]→「ライト」]-----と順番に切り替わります。

※蛍光灯を使うときは②アームロック解除ボタンを押して「ソーラー/蛍光灯アーム」を引き上げ、

①LEDライト部分を底にして水平なデスク上などに置いてください。

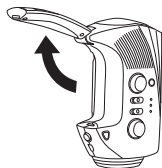

※アームを元の状態に戻す時はそのまま押し込んでください。

 ②「アームロック解除ボタン」を押さずに「ソーラー/蛍光灯アーム」を
禁止 いきなり引き上げるとアームやロック部分が破損しますので絶対にお止めください。

10 ラジオを聴くには

1. ⑬電源切替スイッチを「内部電源」もしくは「電池」の位置に合わせてください。
2. ⑨機能切替スイッチを「AM」または「FM」に合わせてください。
3. ⑮音量ダイヤルを回して適度な音量にしてください。
4. ⑧選局ダイヤルを回してお好きな放送局に合わせてください。
周波数が合うと⑩同調ランプが緑色に点灯します。
5. 電源を切る時は⑮音量ダイヤルを「切」方向にまわして「カチッ」と言う音を確認してください。これで完全に電源が切れます。

(注1) 音が聞こえなくても不完全な状態ですと

微細な電流が流れていますので、電池が消耗します。

必ず「カチッ」と言う音を確認してください。

(注2) ラジオをお聞きの際に蛍光灯スイッチを入れた場合は自動的にラジオの電源が切れますのでご了解ください。
同時使用はできません。

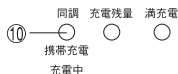
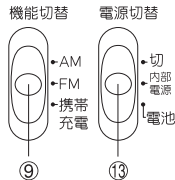

11 サイレンを使うには

1. ⑬電源切替スイッチを「内部電源」もしくは「電池」の位置に合わせてください。
2. ⑭サイレンボタンを押してください。これでサイレンが鳴ります。同時にライトが点滅します。
3. 切るには⑭サイレンボタンを再度押してください。

12 携帯電話を充電するには

1. 付属のリール巻き取り式携帯充電ケーブルの両端（USBプラグと充電コネクタ）を持ち左右同時にゆっくり引き伸ばします。適当な長さですばやく止めます。
これで手を離しても長さが固定されます。
（短くしたり元通りに収納する場合は一旦伸ばす方向に少し引っ張ってから力を緩めてください。そうすると内部のバネの力で自然に巻き取ります。）

2. 「USBプラグ」をラジオライト本体裏側の⑬携帯充電USB端子に差し込みます。
3. 「充電コネクター」をお手持ちの携帯電話の種類に合わせて差し込みます。
このコネクターは3股一体式です。形式に合うプラグを選択してください。

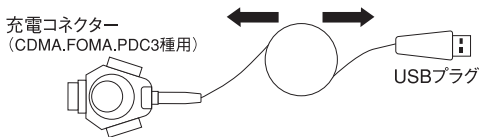

4. 本体の⑨機能切替スイッチを「携帯充電」に合わせます。
5. ⑬電源切替スイッチの選択：
 - (ア) 予め太陽電池やダイナモストリングで蓄電されている場合は「内部電源」に、
 - (イ) 乾電池をセットしている場合は「電池」の位置に合わせてください。これで携帯電話への充電が始まり、電話の充電ランプが作動します。
6. 充電を終える場合は携帯電話からコネクターを引き抜き、ラジオライト側からもUSBプラグを引き抜いてください。
7. ⑨機能切替スイッチをAMもしくはFMの位置へ戻してください。
8. ⑬電源切替スイッチを「切」にしてください。

○ 適合機種について

- PHSには充電できません。
- 市販されているほとんどの携帯電話に対応していますが、一部の機種で使用できない場合がありますのでご了承ください。
- 海外製の機種（モトローラやノキア等）はお使いになれません。
- 充電開始後すぐに「警告」や「充電をやめてください」というような表示がでてくる場合もあります。その際はすぐに充電をやめてください。故障の原因となります。
- 充電が出来ない場合は、当社窓口にご相談ください。

携帯電話充電の際の安全上の注意



禁止

携帯電話機本体に直接接続せず携帯電話充電器を経由して充電したり、電池をはずして充電した場合に携帯電話機が破損する恐れがありますので、絶対にお止めください。



注意

メモリー消失に注意!

携帯電話機は当社製品の使用に関わらず、何らかの原因によって電話帳や登録情報などのメモリーが、突然消失してしまう危険性があります。登録情報はあらかじめ別の方法で控えをとっておくことを強くお勧めします。なお、本製品の使用により一時的に携帯電話が通話できなくなったり、メモリーが消失したりいたしましても、当社では責任を負いかねますので、ご了承の上お使いください。



注意

普段の充電は純正充電器で…

本製品のご使用はあくまで、純正の充電器が使用できない場合の一時的なご利用を想定して設計されております。日常の充電には携帯電話会社純正の充電器をお使いくださいますようお願い申し上げます。

13 インジケータランプについて

本体正面下部には3灯の小さなインジケータランプがあります。
それぞれ下記のように点灯します。

⑩同調/携帯充電/充電中

※ラジオ選局時に周波数が同調したとき緑色に点灯します。

※⑨機能切替スイッチを「携帯充電」に合わせた時に赤色に点灯します。

※充電中に赤色に点灯します。

⑪充電残量

※内部電池の電圧が低くなった時に赤色に点滅します。充電してください。

⑫満充電ランプ

※内部蓄電池が満充電になると緑色に点灯します。

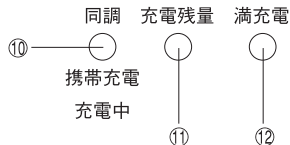

14 使用時間の目安

※諸条件により使用可能時間は異なります。この表はあくまでも目安であり、必ずしもお約束できるものではありません。おおよその目安に過ぎませんので、予めご了承ください。

◎ ダイナモストリングにて充電の場合…50～60回引いた場合

機能	連続使用時間	備考
LEDライト	10分	徐々に光が弱くなります。
蛍光灯	1分	
ラジオ	20分	音量によります。
サイレン	5分	徐々に音が弱くなります。
緊急時の携帯電話（ストリングを100回引いた場合）		約30秒の通話が可能です。

◎ ソーラー充電の場合…強い直射日光で5～6時間充電した場合

機能	連続使用時間	備考
LEDライト	40分	徐々に光が弱くなります。
蛍光灯	2分	
ラジオ	100分	音量によります。
サイレン	30分	徐々に音が弱くなります。
携帯電話 (5分接続の場合)	通話	待ち受け
	40～50秒	20分

- ◎ AC/DCアダプターにて本体へ充電する場合…満充電後に単独使用する場合
(満充電するには約3～4時間必要です。)

機 能	連続使用時間	備 考
LEDライト	5時間	徐々に光が弱くなります。
蛍光灯	10分	
ラジオ	30時間	音量によります。
サイレン	4時間	徐々に音が弱くなります。
携帯電話 (5分接続の場合)	通 話	待ち受け
	90秒	30分

- ◎ 乾電池使用の場合…アルカリ単3×4本使用時の目安

機 能	連続使用時間	備 考
LEDライト	30時間	徐々に光が弱くなります。
蛍光灯	5時間	
ラジオ	48時間	音量によります。
サイレン	8時間	徐々に音が弱くなります。
携帯電話 (5分接続の場合)	通 話	待ち受け
	4分	90分

○仕 様

- ・受信周波数：AM／540～1600kHz
FM／76～108MHz
- ・電 源：内部電源（3.6V/300mA、Ni-Cd）
太陽電池（出力：40mA）
ダイナモストリング（出力：250～300mA）
単3乾電池×4本（別売）
AC／DCアダプター（6V/450mA）（別売）
- ・付 属 品：携帯電話充電リールコード
3股コネクタ／シヨルダーストラップ
- ・本 体 材 質：ABS樹脂

STERLING CLUB[®]

—スターリングクラブ—