

STERLING CLUB®

—スターリングクラブ—

6200

SunFlower Seed

サンフラワーシード

取扱説明書

日本国内意匠登録 第1268330号

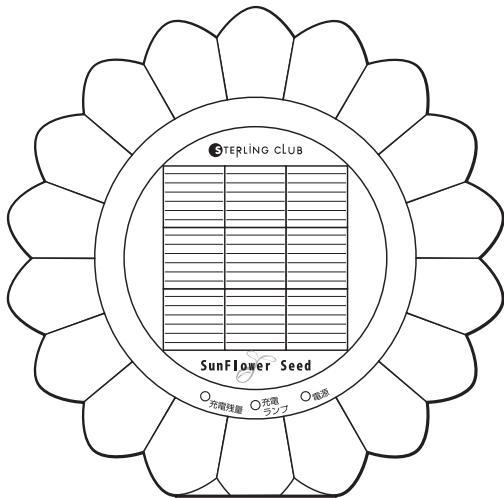

※商品改良のため、予告なく商品の仕様が変更されることがあります。

※説明書本文に記載の社名や商品名・固有名詞は各社の商標または登録商標です。

もくじ	1
注意	2
安全上のご注意	3
1.基本性能	5
2.各部名称	6
3.付属品名称	7
4.電源	7
5.ハードケースから「シード」の脱着の仕方	8
6.ダイナモハンドルの使い方	9
7.太陽電池を充電するには	10
8.AC/DCアダプタ(別売)の使用について	11
9.LEDライトを使うには	11
10.ラジオ(AM/FM)を使うには	12
11.サイレンを使うには	13
12.携帯電話を充電するには	14
適合機種について/携帯電話充電の際の安全上のご注意	16
13.インジケータランプについて	17
14.防水性能について	18
15.手巻きダイナモ充電と太陽充電による各機能の使用時間の目安	19
仕様	20
保証規定	21
保証書	22

このたびは「サンフラワーシード」をお買い上げいただきありがとうございます。

お使いになる前に、必ずこの取扱説明書をよくお読みの上、正しくお使いください。

本書は保証書を兼ねていますので、紛失しないよう大切に保管してください。

誤った使用により生じた損害に関しましては、当社は一切責任を負いませんので、予めご了承ください。

注 意

- 小児に手の届かないところに保管してください。
- 本製品を分解・修理、改造しないでください。発火したり異常作動するおそれがあります。
- 携帯時や保管中に、不用意にスイッチが押されてオンにならないようご注意ください。









※ ケガや故障の原因になりますので、上記を必ずお守りいただいた上でご使用ください。

安全上のご注意

本製品を正しく安全にお使いいただくために、以下の注意をよくお読みになり、記載事項を必ずお守りください。

警告

取り扱いを誤った場合、使用者が死亡または重症を負うことが想定されることを示します。

-  AC/DCアダプターから煙が出たり、異臭がする場合は、すぐにアダプターをコンセントから抜いてください。そのまま使用すると火災や感電のおそれがあります。煙が止まるのを確認して、お買い上げの販売店に修理をご依頼ください。
-  家庭用の交流100Vのコンセントでご使用ください。交流100V以外を使うと火災や感電のおそれがあります。また、コンセントは確実に根元まで差し込んでください。
-  AC/DCアダプターをコンセントから抜くときは直接アダプターを持ってください。コードを引っ張らないでください。器機の故障及び、火災や感電のおそれがあります。
-  濡れた手でAC/DCアダプターをコンセントから抜き差ししないでください。感電するおそれがあります。
-  コンセントとの接続は他の製品との、タコ足配線にならないようにしてください。
-  電源コードは吊り下げたり、コード上を歩いたり、負荷がかかる状態で使用しないでください。火災や感電のおそれがあります。
-  本体内に異物を入れしないでください。金属類や紙などの燃えやすいものが中に入った場合、火災や感電のおそれがあります。
-  AC/DCアダプターの差し込み部などにゴミやホコリが付着している場合は、きれいに拭き取ってください。絶縁低下によって火災のおそれがあります。
-  直射日光の当たり場所や、極端に温度差が生じる場所には置かないでください。また暖房器具・エアコンなど、熱を生じる器機の側に置かないでください。



雷雨時の安全、および長期間使用しない場合はコンセントからAC/DCアダプターを抜いてください。

⚠ 注 意

取り扱いを誤った場合、使用者が障害を負うことが想定されるか、または物理的損害の発生が想定されることを示します。

- ⓘ お手入れの際は本体をコンセントから抜いてください。またベンジン・シンナーや洗剤・研磨剤などで磨かないでください。また液状や霧状のものは使わないでください。汚れた時は乾いた布や、水で濡らして固く絞った布などで拭き取ってください。
- ⓘ FM用ロッドアンテナをご使用の際、無理に傾けると、折れたり、曲がったりして収納できなくなる等、故障の原因となります。
- ⚠ 屋外でのご使用には十分ご注意ください。交通事故につながるおそれがあります。
- ⚠ 屋外での使用中雷が発生した場合、直ちにアンテナを収納して使用を中止してください。
- ⚠ 充電機能を長期間ご使用にならない場合は、内部電源の寿命が短くなることがありますので、半年に1～2度充電してください。
- ⚠ 小児の手の届かないところでご使用ください。

本体フタを開閉されるときに、指や手をはさまれない様にご注意ください。

1 基本性能

- LEDライト (白色)
- ラジオ (AM/FM)
- サイレン
- 携帯電話の充電
- 防水ソーラー充電ケース (内部のラジオライトに充電できます)

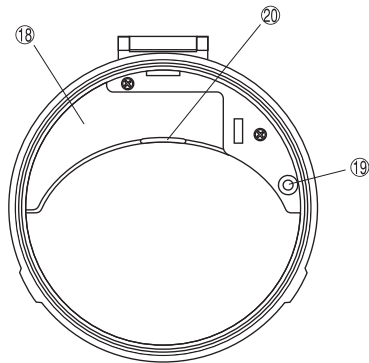
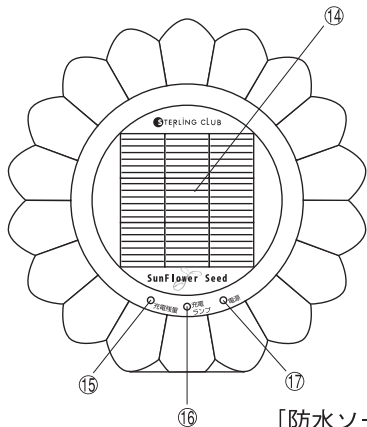

[防水ソーラーケース]

2 各部名称

- ① LEDライト:点滅灯 (サイレン時)
- ② ライト/切/携帯充電スイッチ
- ③ ロッドアンテナ
- ④ ダイナモハンドル
- ⑤ イヤホン端子
- ⑥ 充電電池ボックス蓋
- ⑦ ラジオ音量ダイヤル

- ⑧ 機能切換スイッチ
- ⑨ DCアダプター端子
- ⑩ ラジオ選局ダイヤル
- ⑪ インジケータランプ
- ⑫ 携帯充電端子
- ⑬ スピーカー
- ⑭ 太陽電池パネル

- ⑮ 充電残量ランプ
- ⑯ 充電ランプ
- ⑰ 電源ランプ
- ⑱ コネクタースペース
- ⑲ 太陽パネルスイッチ
- ⑳ つまみor本体ストッパー

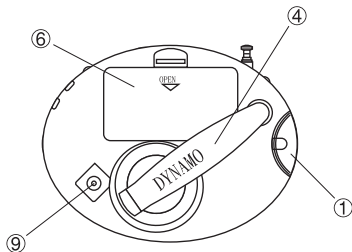

(裏)

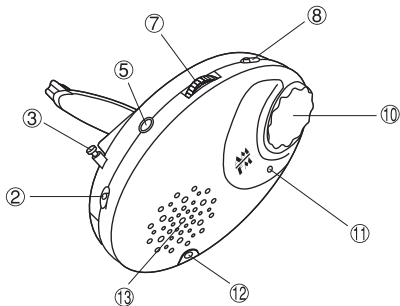

[シード]

(表)

3 付属品名称

- 携帯電話機充電コード 1本
- 接続コネクター 3種
 - 赤ラベル…DoCoMo、SoftBank、Tu-ka用
 - オレンジラベル…au用
 - 青ラベル…FOMA・VGS用

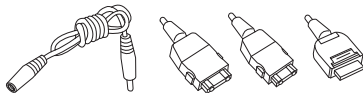

※表記の社名または商品名は各社の商標・登録商標です。

4 電源

1. 充電池…LEDライト、ラジオ (AM/FM)、サイレン (点滅灯連動)、携帯電話機の充電
2. 手巻きダイナモ…充電池の充電、携帯電話機の充電
3. 太陽電池 (充電池用)
4. AC/DCアダプター (別売:6V/450mA、 $- \ominus +$)

5 ハードケースから「シード」の脱着の仕方

1. ラジオライト「シード」の取り出し方

前記の 2.各部名称 の⑳ストッパーを指で少し奥側に押して本体を引き上げると、「シード」本体がはずれます。〈 図1参照 〉

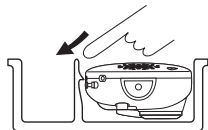

〈 図1 〉

2. ラジオライト「シード」の収納の仕方

収納する時は、本体をそのまま同じ位置で押し込んでください。この時⑳ストッパーがしっかり本体を固定していることを確認してください。

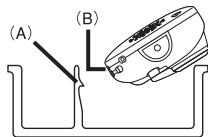

〈 図2 〉

- a: まずラジオライトにあるくぼみ〈 図2 (B) 〉と、ケース内のストッパー〈 図2 (A) 〉とが合わさるように入れます。
- b: 次にラジオライト本体をケース内に「カチッ」と音がするまで押し入れると収納されます。〈 図3参照 〉
- c: 正確に入ったか確認するには⑲太陽パネルスイッチを押し込んで「オン」の状態にし、ケース蓋の⑰電源ランプが点灯してるか確認してください。
※点灯しない場合、ソーラー充電が出来ませんので上記の手順にそって入れ直してください。

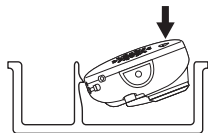

〈 図3 〉

6 ダイナモハンドルの使い方

※購入後、初めて本機を使用するときは、充電電池は若干充電された状態になっています。

- ②ライト/切/携帯充電スイッチを「切」の位置に合わせてください。
- ④ダイナモハンドルを本体から立ち上げてください。
- ④ダイナモハンドルのつまみをもって回してください。

※ハンドルを回す向きは、左右どちらでも構いません。



注意

また、回すスピードは120回転/分のペースが適当です。
ハンドルを回す際に、指をはさまないように、ご注意ください。

※充電電池の寿命はきわめて長く、通常の使用においては、交換の必要がありません。

※ダイナモハンドルで、市販の乾電池および充電電池に充電することはできません。

※充電後、②ライト/切/携帯充電スイッチを「携帯充電」に合わせてご使用ください。

※ダイナモ充電中は⑪インジケータランプが緑色に点灯します。

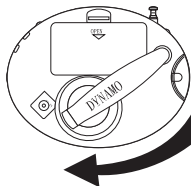

- 1.ハンドルを引き寄せてください。

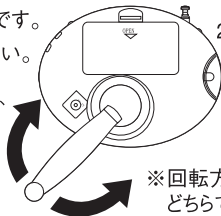

- 2.つまみをもって回してください。

※回転方向は、左右どちらでも構いません。



禁止

ダイナモハンドルを強く押さえないでください。ハンドルが破損する恐れがあります。
ハンドルはゆっくりと! 速く回しても充電量が多くなることはありません。

7 太陽電池による充電をするには

- ②ライト/切/携帯充電スイッチを「携帯充電」の位置に合わせてください。※アダプターはセットしないでください。
- ⑦ラジオ音量ダイヤルが「切」になっていること、
ライト ● ●切 ●携帯充電
及び⑧機能切換スイッチが「AM」か「FM」の位置になっていることを確認してください。

- ケース内部の⑨「太陽パネルスイッチ」を押し込んでオンの状態にしてください。
- 「シード」を防水ソーラーケースに正しくセットし（前記5参照）、防水ソーラーケースをきっちりと締めてください。
- ⑭太陽電池パネルを直射日光に当ててください。
なるべく光線がパネル面に直角に当たるように置いてください。

※充電後は②ライト/切/携帯充電を「切」の位置に合わせてください。

本機をご使用になる時には「携帯充電」に合わせてください。

※充電時間と使用時間の目安に関しては **15.手巻きダイナモ充電と太陽充電による各機能の使用時間の目安の「◎太陽電池充電による使用時間の目安」**を参照してください。

※太陽電池による充電中は⑯「充電ランプ」が赤色に点灯します。

（満充電になると緑色に点灯します。）

※太陽電池パネルにある銀色のラインが断線している場合がありますが、太陽電池を使用するにあたって特に問題はありませぬ。

8 AC/DCアダプター (別売) のご使用について

1. 当社指定の専用アダプター (品番5834) または、市販の6V/450mA (—●+) タイプのAC/DCアダプターをお買い求めください。
 2. ②ライト/切/携帯充電スイッチを「切」の位置に合わせてください。
 3. ⑨DCアダプター端子にAC/DCアダプターのプラグを差し込み、
図の様に家庭用 (100V) コンセントに接続してください。
- ※満充電するには約3時間必要です。

- ◎ AC/DCアダプターによる使用時間の目安
(約180分の満充電後のテスト)

機能	時間	備考
LEDライト	約5時間	徐々に光度は弱くなります
ラジオ	約40時間	音量によります。
サイレン	約3時間	60分以降、徐々に音量が小さくなります

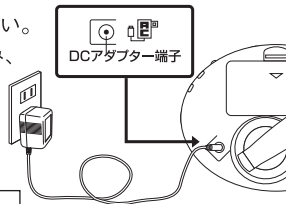

9 LEDライトを使うには

1. ②ライト/切/携帯充電スイッチを「ライト」に合わせるとLEDライトが点灯します。
2. ライトを消す場合は、②ライト/切/携帯充電スイッチを「切」に合わせてください。

※LEDライトは交換できません。

※LEDライトが点灯している間は、光を直視しないでください。視力障害の原因となります。

10 ラジオ (AM/FM) を使うには

1. ②ライト/切/携帯充電を「切」の位置に合わせてください。
2. ⑧機能切換スイッチを「AM」または「FM」に合わせてください。
3. FMをお聴きの時は「③ロッドアンテナ」を引き伸ばして受信感度の最も良い方向に回転してください。

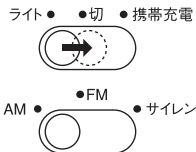

(注) アンテナを引き伸ばす時は、つけ根のジョイント部分 (もくネジが見えます) まで完全に引き伸ばしてください。その後回転させてください。つけ根部分の伸ばし方が不十分ですと、取り付け部分を破損させ、指をケガさせる恐れがありますので十分注意してください。

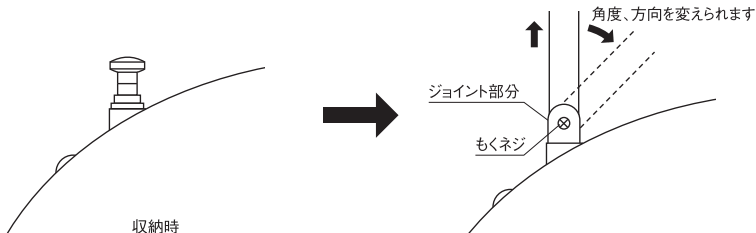

4. ⑦ラジオ音量ダイヤルを時計回りに回すと「カチッ」と音がしてスイッチが入ります。適当な音量に調節してください。

5. ⑩ラジオ選局ダイヤルを回して、お聞きになりたい放送局に合わせてください。周波数が適正な位置に合うと⑪インジケータランプが赤色に点灯します。

6. スイッチを切るときは、⑦ラジオ音量ダイヤルを逆時計回りに回してください。この時「カチッ」と音がしますので必ず確認してください。この音はラジオの電源が切れる音です。（さらに、②ライト/切/携帯充電スイッチを「切」の位置に合わせておくと確実です。）

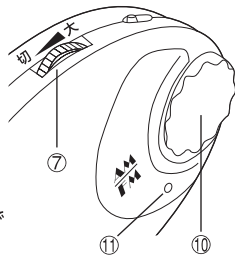

11 サイレンを使うには

1. ⑧機能切換スイッチを「サイレン」に合わせてください。

2. サイレンが鳴っている間は①LEDライトが点滅します。

3. サイレンを止める場合は⑧機能切換スイッチを「AM」または「FM」に合わせてください。

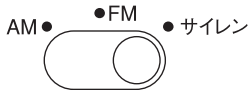

※イヤホン装着時の注意

サイレンを使用する際には必ずイヤホンをイヤホン端子から抜き取ってください。

イヤホン装着時はスピーカー音量はすべてイヤホン側に出力されます。

イヤホンをつけたままサイレンを聞くと聴力障害などの原因になる恐れがありますので、絶対におやめください。

12 携帯電話を充電するには

※携帯電話の充電は、④ダイナモハンドルを回して行なう場合と、蓄電された電力で充電する方法があります。

1.お手持ちの携帯電話の機種に合わせて、3種類のコネクターの中から選んで接続端子に差し込んでください。〈図1参照〉
表面で差し込めない場合は、裏面にして差し込んでください。

接続ケーブルのもう一方のプラグを⑫携帯充電端子に差し込みます。〈図2参照〉

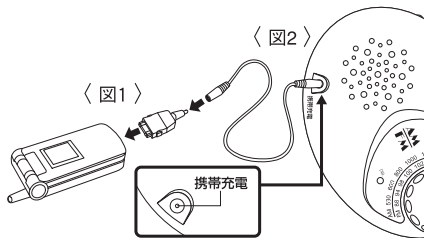

※⑨DCアダプター端子や⑤イヤホン端子に充電ケーブルを差し込まないでください。事故や故障の原因となります。また、同様に⑫携帯充電端子にイヤホンケーブルやDCアダプターを差し込まないでください。

※形状の異なるコネクターを無理に押し込んだりすると破損や故障の原因となります。絶対におやめください。

※一部の機種で使用できない場合がありますので、ご了承ください。

2.④ダイナモハンドルで充電する場合は、②ライト/切携帯充電スイッチを「切」の位置に合わせてください。

3.④ダイナモハンドルを引き出し、ツマミをもって回してください。ハンドルを回す向きは、左右どちらでも構いません。

※ハンドルを回すスピードは120回転/分のペースが適当です。

※ハンドルを回す際に、指をはさまないように、ご注意ください。

4.ハンドルを回すと携帯電話本体が充電中の状態になりますので確認してください。

※携帯電話機の電池残量がゼロの場合、100～200回転ほどしてからでないと充電が始まらない場合がありますので、予めご了承ください。（充電が開始されるとハンドルが少し重く感じます。）

※ダイナモハンドルの回転中はストラップにご注意ください。商品に絡まって、本体が破損したり、けがをする恐れがあります。

5.⑭太陽電池やAC/DCアダプターで蓄電した電力で充電する場合は、②ライト/切/携帯充電スイッチを「携帯充電」の位置に合わせてください。

※充電時間と使用時間の目安に関しては、後記の**15.手巻きダイナモ充電と太陽充電による各機能の使用時間の目安**の「◎ダイナモハンドルによる使用時間の目安」を参照にしてください。

※携帯電話が落下して破損する恐れがあります。充電は安定した平らな場所で行ってください。

○ 適合機種について

- PHSには充電できません。
- 市販されているほとんどの携帯電話に対応していますが、一部の機種で使用できない場合がありますのでご了承ください。
- 海外製の機種（モトローラやノキア等）はお使いになれません。
- 充電開始後すぐに「警告」や「充電をやめてください」というような表示がでてくる場合もあります。その際はすぐに充電をやめてください。故障の原因となります。
- 充電が出来ない場合は、当社窓口にご相談ください。

○ 携帯電話充電の際の安全上のご注意



禁止

ダイナモハンドルはゆっくりと！

携帯電話を充電される際は、ダイナモハンドルをできるだけゆっくりと回していただきますようお願いいたします。携帯電話の充電ランプ（または充電中などの画面表示）が点灯しますと携帯電話に充電されています。あまり強く回しすぎますと、携帯電話の本体に過大な電圧の電流が流れ、携帯電話機本体の電源が切れたり、充電異常などの表示が表れたりする事があります。ダイナモハンドルを強く回しても充電時間が短くなる事はありません。（1秒間に2回転が目安です）万一、携帯電話に異常が見られた場合、純正の充電器をご利用になって安定した電圧電流でしばらく充電していただきますと、通常の状態に戻ります。また、携帯電話機本体に直接接続せず携帯電話充電器を経由して充電したり、電池をはずして充電した場合に携帯電話機が破損する恐れがありますので、絶対にお止めください。



注意

メモリー消失に注意！

携帯電話機は当社製品の使用に関わらず、何らかの原因によって電話帳や登録情報などのメモリーが、突然消失してしまう危険性があります。登録情報はあらかじめ別の方法で控えをとっておくことを強くお勧めします。なお、本製品の使用により一時的に携帯電話が通話できなくなったり、メモリーが消失したりいたしましても、当社では責任を負いかねますので、ご了承の上お使いください。



注意

普段の充電は純正充電器で…

本製品のご使用はあくまで、純正の充電器が使用できない場合の一時的なご利用を想定して設計されております。日常の充電には携帯電話会社純正の充電器をお使いいただきますようお願い申し上げます。

13 インジケータランプについて

⑮充電残量ランプ／⑯充電ランプ／⑰電源ランプは以下のケースで色や点灯状態で使用状況を示します。

⑮充電電池の電圧が1.8Vより低くなった時に、赤色にて点滅します。

※充電電池の残量を確認したい時は、

⑲太陽パネルスイッチを押してください。充電電池残量がゼロになれば消灯します。

⑯太陽充電が始まると、赤色に点灯します。満充電時には緑色に点灯します。

⑰ラジオライト「シード」を中に入れた時に、⑲太陽パネルスイッチを押すと、赤色に点灯します。

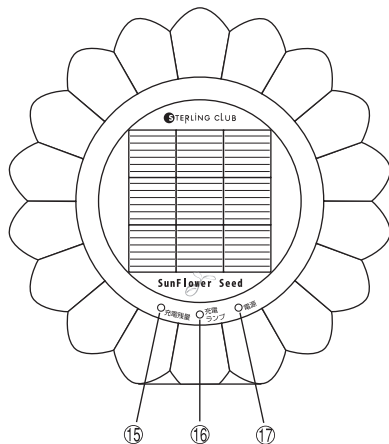

14 防水性能について－JIS保護等級7相当－

防水性能：常温で水道水の水深1mの水槽に本体を沈めた状態で、約30分間放置しておいても、本体内部に浸水せず、本体性能を保ちます。

1. 本体のフタをしっかり閉め、
本体ストッパーを「パチッ」と音がするまでしっかり閉じてください。
2. 石けん、洗剤、入浴剤の入った水には絶対に浸けないでください。
3. 海水、プール、温泉の中に浸けないでください。

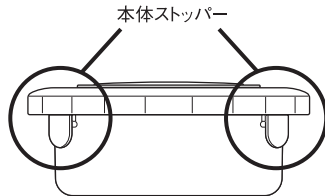

水濡れ後は、本体すき間に水がたまっている場合があります。
本体をよくふいて、水気を飛ばしてから本体フタを開けてください。
(水濡れのまま本体を開くと、本体内部に水が浸入するおそれがあります。)

15 手巻きダイナモ充電と太陽充電による各機能の使用時間の目安

◎ **ダイナモ充電による使用時間の目安** ※手巻きハンドルを120回転/分のペースで回してください。

機 能	240回転(2分間)で	備 考
LEDライト	8~10分	5分以降、徐々に光が弱くなります。
ラジオ	30分	音量によります。
サイレン	5分	1分以降、徐々に音量が小さくなります。

機 能	360回転(3分間)で	備 考
携帯電話	1分	連続通話時間
	20分	連続待ち受け時間

◎ **太陽電池充電による使用時間の目安** …受光時間3時間の場合

機 能	3時間の太陽充電で	備 考
LEDライト	約30分	15分以降、徐々に光が弱くなります。
ラジオ	約4時間	音量によります。
サイレン	約20分	5分以降、徐々に音量が小さくなります

※太陽電池による充電では、携帯電話への同時充電はできませんのでご注意ください。

※充電効率は太陽光の強さ、ソーラー面と光が当たる角度などの諸条件により異なります。

(上記の表はあくまでも目安です。)

○仕 様

- 受信周波数:AM/540~1600kHz
FM/76~108MHz
- アンテナ:AM/内蔵フェライトバー
FM/ロッドアンテナ
- 電 源:内部電源(1.2V 700m×2本 Ni-Cd)
太陽電池、手巻きダイナモ、家庭電源
- 発電機:手巻きダイナモ(出力4.5V/400mAh)、双方向回転式
- 使用温度:−10~40℃
- 付属品:携帯電話充電用コード1本(接続コネクタ3種類)
- 本体寸法:防水ケース190×190×70mm、
ラジオライト114×86×48mm
- 本体材質:ABS樹脂

※家庭電源用AC/DCアダプターは付属していません。
当社指定品、ラジオライト専用Cタイプ(品番5834)のAC/DCアダプターまたは
市販の同等品を別途お買い求めください。(6V/450mA)

STERLING CLUB[®]

—スターリングクラブ—