

キャンドルLEDアロマ

取扱説明書



このたびは「キャンドルLEDアロマ」をお買い上げいただきありがとうございます。
お使いになる前に、必ずこの取扱説明書をよくお読みの上、正しくお使いください。本書は保証書をかねておりますので、紛失しないよう大切に保管してください。誤った使用により生じた損害に関してましては、当社は一切責任を負いませんので、あらかじめご了承ください。

※商品改良のため、予告なく商品の仕様が変更されることがあります。
※説明書本文に記載の社名や商品名・固有名詞は、各社の商標または登録商標です。

各部名称

- ① LEDキャンドル
- ② 上蓋
- ③ アロマシート(5枚付属)
- ④ ヒーター(※74°Cまで上昇)
- ⑤ 電池蓋
- ⑥ センサー
- ⑦ ON/OFFスイッチ
- ⑧ USB専用ケーブル(1m)
- ⑨ USBジャック

付属品について

アロマシートは、あらかじめ本体に1枚セットしております。

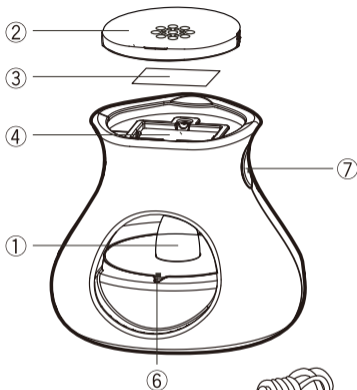

底面

背面

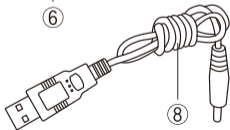
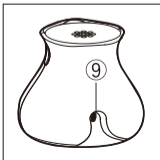
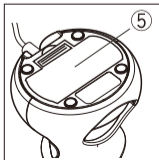

●本製品は、パーソナルコンピュータのUSBポートまたは電池を電源として使用します。

電池の入れ方 ※USBポートを電源とする場合、電池は不要です。

※本製品に乾電池は付属しておりません。別途お買い求めください。

※あらかじめアロマシートにお好みのアロマを垂らした上でご使用下さい。

アロマシートのセットについては使用方法のアロマセット方法を参照してください。

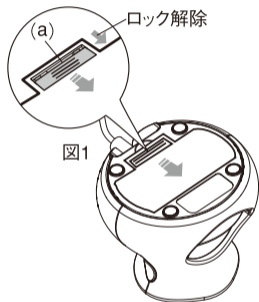

1. 本体底面にある電池蓋⑤を図1の手順であけます。

ロック (a) を矢印の方向にスライドさせると

電池蓋⑤のロックが解除され、蓋を開放することが可能になります。

2. 単3電池2本を+/-を間違えないようにセットします。

3. 電池蓋⑤を図の逆の手順で閉めて終わりです。

4. 本製品は電池のみでも使用可能です。手順1～3が完了したら、「使用方法」にお進みください。



乾電池についてのご注意

※電池の極性(+/-)の方向を間違わないこと。 ※古い電池と新しい電池を混ぜて使用しないこと。

※アルカリ電池とマンガン電池を混ぜて使用しないこと。 ※規格の異なる電池を使用しないこと。

※長時間使用しない場合は、必ず電池を本体より抜き取ってから保存してください。

上記のような状態で電池をセットすると、液漏れ、発熱、発火及び本体の故障の原因となりますので、絶対にやめてください。間違った方法でのご使用による事故には、製造者及び販売者は責任を負いかねます。

USBの接続方法

※あらかじめアロマシートにお好みのアロマを垂らした上でご使用下さい。

アロマシートのセットについては使用方法のアロマセット方法を参照してください。

USB専用ケーブル(1m)⑧を使用します。

1. (a) 側をUSBポートに接続します。
2. (b) 側を本体背面のUSBジャック⑨に差込んでください。

(図2参照)

正しく接続できれば、本体が作動します。

3. 手順1～2が完了したら、『使用方法』にお進みください。

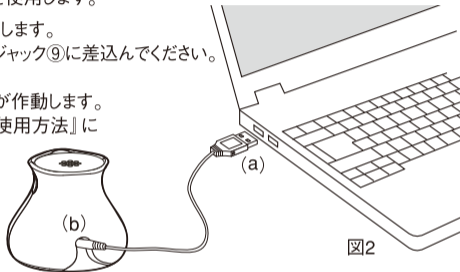

USB接続についてのご注意

本体の電源をOFFにした場合でも、本体のジャックからUSBケーブルを外した際に、電池により、電源がONになります。(電池が入っている場合に限る)

本体にUSBケーブルを接続した状態でパソコン側のUSBケーブルを外した場合、本体に電池が入っている場合でも、電源はONになりません。

※電池で使用する際は必ず本体よりUSBケーブルを外して使用してください。

電源はUSB電源が優先されます。

※付属のUSB専用ケーブル(1m)⑧は電源供給専用です。データの転送はできません。

※接続するUSBポートから電源供給が可能で無い場合は、動作しません。

使用方法

●アロマセット方法（図3参照）

- 1.本体から上蓋②をはずします。
- 2.アロマシート③をセットして、アロマオイルをシートに垂らします。
- 3.上蓋②をセットして完了です。

香りの拡散について

スイッチON直後はヒーターが十分温まっていないため、香りの拡散が弱い場合があります。ヒーターが温まり十分拡散するには、5分から10分程かかる場合があります。



※安全の為、シートの交換は、商品の電源を切ってから5～10分ほど時間を置き、ヒーターが冷えてから取り替えてください。

●使い方

- 1.本体ON/OFFスイッチ⑦を押すとLEDキャンドル①が点灯し、ヒーター④が作動します。
- 2.再度ON/OFFスイッチ⑦を押すとLEDキャンドル①が消灯し、ヒーター④も停止します。

センサー⑥に向けて息を吹きかけて、LEDキャンドル①とヒーター④を停止させることが可能です。（図4参照）

※LEDキャンドルはゆらめきながら点灯するように設計されています。

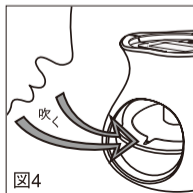

使用時間の目安

アルカリ電池使用時:連続約8時間

LEDの明るさが暗くなってきたら電池の交換時期です。

取り扱い注意

商品からはなれる場合は、必ず電源を切ってください。

ヒーター部分は熱くなっていますので絶対に触れないで下さい。

※安全の為、シートの交換は、商品の電源を切ってから5～10分ほど時間を置き、ヒーターが冷えてから取り替えてください。

ヒーター部分は74℃位まで熱くなるので、ご注意ください。

精油やアロマオイル、香水の取り扱いについては、それぞれの取扱説明書を参照ください。

お手入れ方法

●本体のお手入れ

本体外側は、水を含ませたやわらかい布で拭き取ってください。

※本体は丸洗いしないでください。故障の原因となります。

※汚れ・香りが落ちない場合は中性洗剤をふくませた濡れた布などで拭き取り、乾いた布で乾拭きしてください。

※シンナー、ベンジン、アルコール、研磨剤などは使用しないでください。

●上蓋のお手入れ

上蓋は、本体から取り外して水を含ませたやわらかい布で拭き取ってください。

※汚れ・香りが落ちない場合は中性洗剤を使用して洗い、よく乾かしてください。

※シンナー、ベンジン、アルコール、研磨剤などは使用しないでください。